

XCONNECT RAFIX 20

ỐC LIÊN KẾT IXCONNECT RAFIX 20

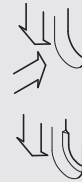
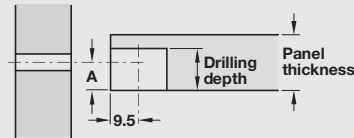
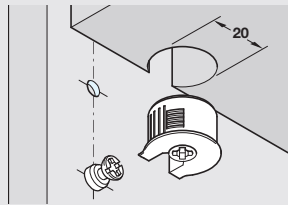

Without ridge:

The horizontal panel can be installed end-on or from above

With ridge:

The horizontal panel can only be installed from above and the cabinet elements are pre-assembled

Drilling depth X = depends on type of housing and wood thickness
Dimension A = 1/2 wood thickness



White, RAL 9003



Brown, RAL 8014

- > Material: Plastic, zinc alloy tightening element
- > Drive: PZ2 cross slot
- > Chất liệu: Nhựa, phần siết chặt: Hợp kim kẽm
- > Sử dụng: PZ2 rãnh chéo

Note:

The colours shown are similar to RAL colours and are as close as possible to the actual standard colours. The colour shades may vary slightly due to production reasons.

Lưu ý:

Các màu được thể hiện tương tự với các màu RAL và giống nhất có thể với màu chuẩn thực tế. Các sắc thái màu có thể hơi khác nhau vì lý do sản xuất.

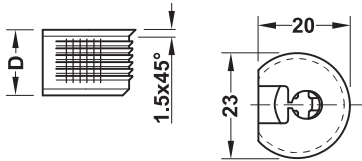

For wood thickness Độ dày ván gỗ	Finish Bề mặt hoàn thiện	Drilling depth D Độ dày	Dim A Chiều sâu lỗ khoan D	Art. No Mã số	Price* (VND) Giá* (Đ)
From / Từ 19	White / Trắng	14.2+0.2	9,5	263.10.705	6.000 7000
From / Từ 19	Brown / Nâu	14.2+0.2	9,5	263.10.105	7.000 6600

Packing: 100 or 1000 piece / Đóng gói: 100 hoặc 1000 cái

Rafx S20 connecting bolt / Chốt nối Rafx S20

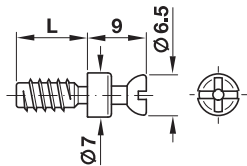

Thread Đường ren	Finish Bề mặt hoàn thiện	Thread length L Chiều dài đường ren L	Art. No Mã số	Price* (VND) Giá* (Đ)
M6	Galvanized Mạ kẽm	11	263.20.847	2.200

Packing: 100 or 1000 piece / Đóng gói: 100 hoặc 1000 cái

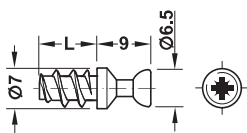

Thread Đường ren	Finish Bề mặt hoàn thiện	Thread length L Chiều dài đường ren L	Art. No Mã số	Price* (VND) Giá* (Đ)
M7	Zinc alloy Hợp kim kẽm	7,5	263.20.131	1.900

Packing: 100 or 1000 piece / Đóng gói: 100 hoặc 1000 cái

Glue - in - sleeves / Tắc kê dán keo

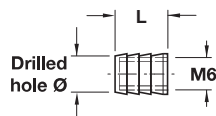

For drilling holes Lỗ khoan	Length (mm) Chiều dài (mm)	Internal thread Đường ren bên trong	Art. No Mã số	Price* (VND) Giá* (Đ)
10	12	Direct fixing	039.32.050	750
10	11	M6	039.33.266	750

Packing: 100 or 1000 piece / Đóng gói: 100 hoặc 1000 cái

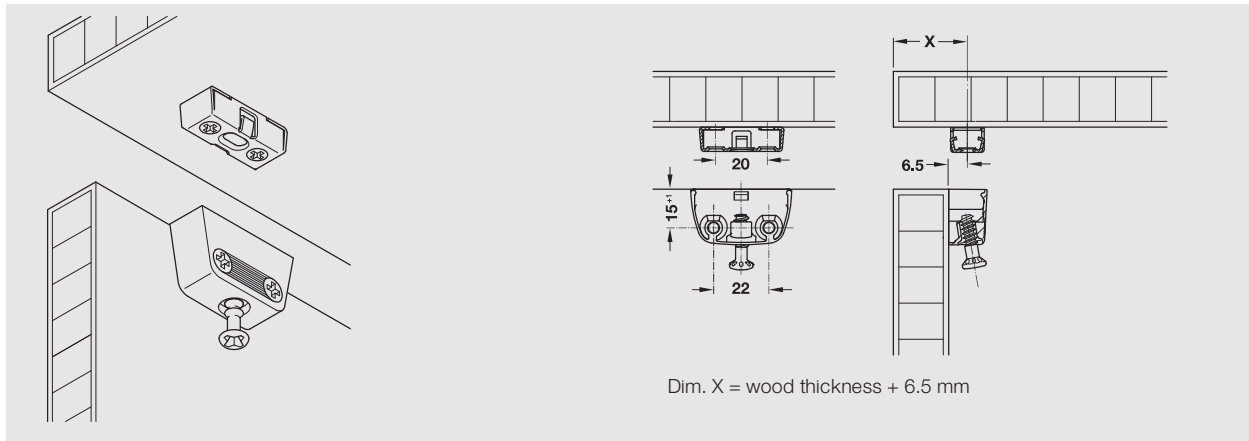

- > Area of application: For connections with strong angular rigidity
- > Material: Connector: Zinc alloy, connecting screw: Steel
- > Drive: PZ2 cross slot
- > Installation: For screw fixing with pre-mounted connecting screw

- > Phạm vi áp dụng: liên kết nối góc
- > Vật liệu: thiết bị liên kết: hợp kim kẽm, ốc liên kết: thép
- > Đầu vận: PZ2
- > Lắp đặt: bắn ốc trực tiếp vào gỗ với ốc liên kết có sẵn trong phụ kiện

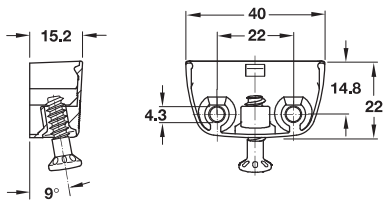

RV/O Top element Bas nối trên		
Color Màu	Art. No Mã số	Price* (VND) Giá* (Đ)
Nickel plated / Mạ niken	262.72.701	16.500

Packing: 500 piece / Đóng gói: 500 cái

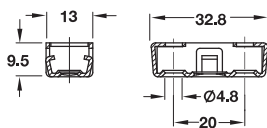

- > Material: Steel
- > Drive: PZ2 cross slot
- > Installation: For screw fixing

- > Vật liệu: thép
- > Đầu vận: PZ2
- > Lắp đặt: bắn ốc trực tiếp

RV/U-T3 Internal element with tolerance compensation ± 1.5 mm		
Color Màu	Art. No Mã số	Price* (VND) Giá* (Đ)
Galvanized / Mạ kẽm	262.72.953	4.000

Packing: 500 piece / Đóng gói: 500 cái