

# SLIDING DOOR FITTINGS PHỤ KIỆN CỬA TRƯỢT



Sliding systems are used for doors that open horizontally. They can either be mounted or suspended from an aluminium track. Sliding doors are primarily used for aesthetic and in places where it is not possible to install a door on hinges or floor spring.

- > Design: Sliding doors add an element of design to home interiors; you have the option to conceal the hardware which gives the door a clean, flush look.
- > Functionality: Sliding systems allow you to add new dimensions to home interiors by dividing rooms into different sections while optimizing space.
- > Space optimization: Sliding doors can separate and unite rooms as and when required; once the leaves are folded and parked aside they allow a wide opening, merging spaces to create a larger room.

Hệ thống cửa trượt được sử dụng cho các cánh cửa mở theo chiều ngang, có thể được gắn hoặc treo trên thanh ray trượt bằng nhôm. Cửa trượt chủ yếu được sử dụng cho mục đích thẩm mỹ hoặc ở những nơi không thể lắp cửa bằng bản lề thông thường hay bản lề sàn.

- > Thiết kế: Cửa trượt là một yếu tố trong thiết kế nội thất nhà ở. Bạn có thể tùy chọn giấu đi phần cứng của hệ thống, để vẻ ngoài của cửa trơn mượt, trang nhã.
- > Chức năng: Hệ thống cửa trượt cho phép bạn thêm không gian mới vào nội thất nhà ở bằng cách chia phòng thành các khu vực khác nhau đồng thời tối ưu hóa không gian.
- > Hiện thực hóa ý tưởng phối hợp không gian: Cửa trượt có thể phân chia hoặc kết hợp các phòng khi cần thiết. Khi những cánh cửa được xếp lại và cất đi, bạn sẽ sở hữu một không gian rộng lớn vô cùng.



**Strong structure:** Increases product lifespan.  
Cấu tạo chắc chắn: Giúp tăng tuổi thọ của sản phẩm.



**Designers' choice:** Used by designers for creating creative space concepts.  
Lựa chọn của nhà thiết kế: Được sử dụng để kiến tạo nên những ý tưởng không gian sáng tạo.



**Diverse applications:** Offering basic to advanced aesthetic solutions.  
Ứng dụng đa dạng: Mẫu mã thiết kế phong phú, giúp đáp ứng nhu cầu thẩm mỹ từ cơ bản đến cao cấp.



**Premium material:** Brass material for high-quality key profile.  
Vật liệu cao cấp: Vật liệu đồng thau cho ruột khóa chất lượng cao.



**Easy operation:** Door effortlessly opened and closed.  
Hoạt động êm ái: Giúp cửa đóng mở nhẹ nhàng

# SLIDO CLASSIC 120-P

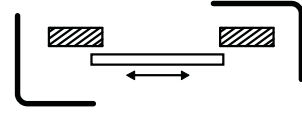

Straight sliding system for wooden door  
Hệ thống cửa trượt thẳng cho cửa gỗ

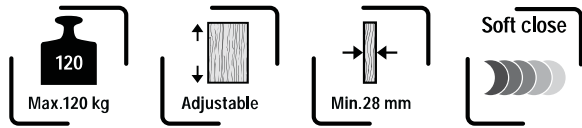

# FEATURES

## Đặc tính kỹ thuật

- > Area of application: For 1-leaf and 2-leaf wooden sliding door
- > Adjustment: Adjustable door height
- > Installation: Suspension with screwed-on support flange
- > Door weight:  $\leq 120$  kg
  
- > Ứng dụng: Cửa trượt gỗ 1 hoặc 2 cánh
- > Điều chỉnh: Chiều cao cửa điều chỉnh được
- > Lắp đặt: Bas treo nổi
- > Khối lượng cửa:  $\leq 120$  kg



# TECHNICAL DRAWING

## Hình ảnh và thông số kỹ thuật

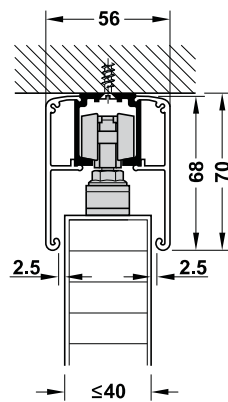
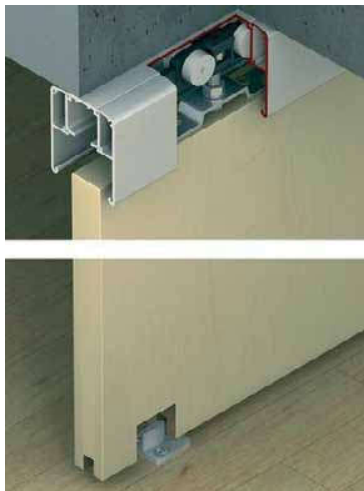

Ceiling installation  
Gắn trần

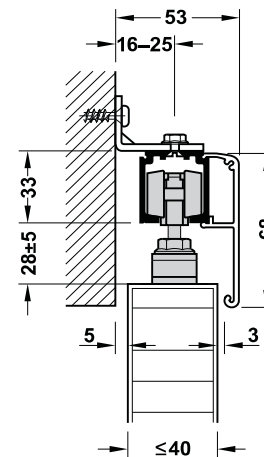

Wall installation  
Treo tường



# SLIDO CLASSIC 120-P

COMPLETE SET FOR DOOR WEIGHT UNDER 120KG/ TRỌNG BỘ PHỤ KIỆN CHO CỬA NẶNG ĐẾN 120 KG  
(Track to be ordered separately/ Ray trượt đặt hàng riêng)

Positions/ Vị trí gắn trên cửa	Option 1/ Tùy chọn 1	Set without soft closing mechanism Bộ phụ kiện không bao gồm giảm chấn
		<b>Art. No.:</b> 940.82.252 <span style="float: right;"><b>Price/ Giá:</b> 550.000</span> <b>Set consists of / Bộ phụ kiện bao gồm:</b> <ul style="list-style-type: none"> <li>&gt; 2 running gears / 2 bánh xe</li> <li>&gt; 2 track buffers / 2 chặn bánh xe</li> <li>&gt; 1 floor guide / 1 dẫn hướng sàn</li> </ul>
	<b>Option 2/ Tùy chọn 2</b>	<b>Set with soft closing mechanism on one side</b> Bộ phụ kiện giảm chấn một bên <b>Art. No./ Mã:</b> 941.25.131 <span style="float: right;"><b>Price/ Giá:</b> 2.398.000</span> Door width (mm) / Chiều rộng cửa (mm): $\geq 681$ mm <b>Set consists of / Bộ phụ kiện bao gồm:</b> <ul style="list-style-type: none"> <li>&gt; 2 running gears (1 with soft and self closing mechanism) / 2 bánh xe (1 kèm theo giảm chấn)</li> <li>&gt; 1 floor guide / 1 dẫn hướng sàn</li> <li>&gt; 1 track buffer / 1 chặn bánh xe</li> <li>&gt; 1 release device for soft and self closing mechanism / 1 kích hoạt giảm chấn và đóng tự động</li> </ul>
		<b>Option 3/ Tùy chọn 3</b>

## CLASSIC 120-P SET COMPONENTS / PHỤ KIỆN THÀNH PHẦN

Running gear Bánh xe trượt		Art. No. Mã số
Running gear Bánh xe trượt		941.02.021
Track buffer Chặn bánh xe		940.42.041
Floor guide Dẫn hướng sàn		940.42.031

# CLASSIC SYNCHRO ADDITIONAL SET

BỘ PHỤ KIỆN CỬA TRƯỢT ĐỒNG BỘ

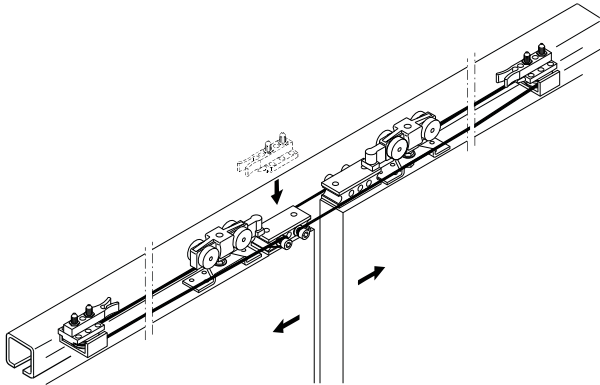

**Note**

The additional set can only be used in combination with standard equipment consisting of 2 sets for 1-leaf sliding doors (Classic 40-P / 80-P / 120-P) and running track. Not suitable for versions with soft closing mechanism.

**Lưu ý**

Bộ này chỉ có thể sử dụng chung với các sản phẩm tiêu chuẩn gồm 2 bộ phụ kiện cửa trượt 1 cánh ( Classic 40-P / 80-P / 120-P) và ray trượt. Không phù hợp cho loại có giảm chấn.

## FEATURE

**Đặc tính kỹ thuật**

- > For Slido Classic 40-P / 80-P / 120-P
- > Symmetrical opening of 2-leaf doors
- > Low wear and tear with quiet running action
- > Maximum door weight per leaf: 40-120 kg
- > Door width: 600 - 1,500 mm
- > Sử dụng cho cửa trượt 40-P / 80-P / 120-P
- > Đồng bộ mở cho 2 cánh
- > Hoạt động êm và ít hao mòn
- > Khối lượng tối đa mỗi cánh: 40-120 kg
- > Chiều rộng cửa: 600 - 1,500 mm

**Art. No./ Mã: 940.44.002**

**Price/ Giá: 1.936.000**

**Set consists of / Bộ phụ kiện bao gồm:**

- > 2 track buffers / 2 chặn bánh xe
- > 2 cable mounting blocks / 2 kẹp giữ dây curoa
- > 1 cable with plastic coating 10 m / 1 dây curoa dài 10 m

# CLASSIC ADDITIONAL SET FOR STACKING

BỘ PHỤ KIỆN CỬA TRƯỢT XẾP CHỖ

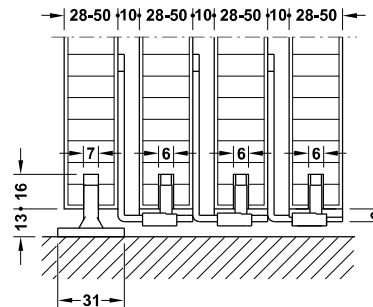
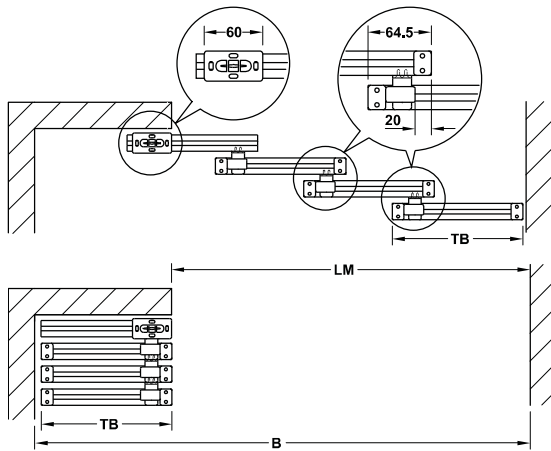

Running gear Bánh xe trượt		For 2 doors Cho 2 cánh	For 3 doors Cho 3 cánh	For 4 doors Cho 4 cánh	Art. No. Mã số	Price* (VND) Giá* (Đ)
Stacking set Phụ kiện xếp chỗ		1 set 1 bộ	2 sets 2 bộ	3 sets 3 bộ	940.44.001	132.000
Floor guide Dẫn hướng sàn		1 piece 1 cái	1 piece 1 cái	1 piece 1 cái	942.35.400	33.000

# SLIDO CLASSIC 120-K

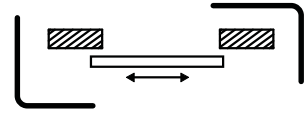

Straight sliding system for wooden door  
Hệ thống cửa trượt thẳng cho cửa gỗ

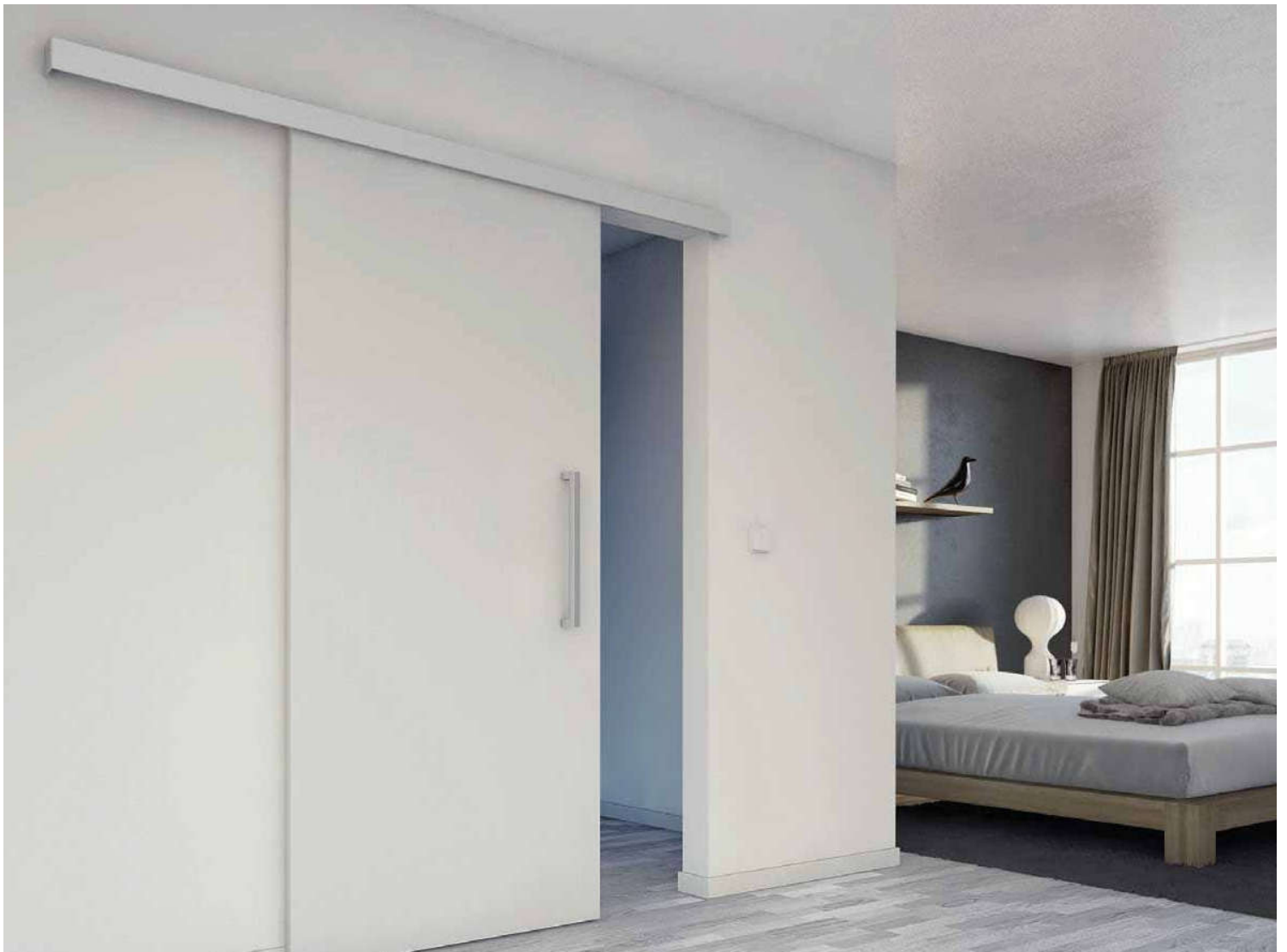
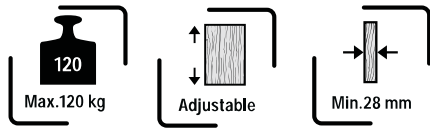

# FEATURES

## Đặc tính kỹ thuật

- > Area of application: For 1-leaf and 2-leaf wooden sliding door
- > Adjustment: Adjustable door height
- > Installation: Suspension fitting with conceal support flange
- > Door weight:  $\leq 120$  kg
  
- > Ứng dụng: Cửa trượt gỗ 1 hoặc 2 cánh
- > Điều chỉnh: Chiều cao cửa điều chỉnh được
- > Lắp đặt: Bas treo gắn âm
- > Khối lượng cửa:  $\leq 120$  kg



# TECHNICAL DRAWING

## Hình ảnh và thông số kỹ thuật

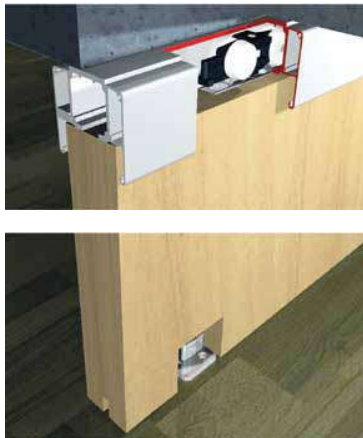

Ceiling installation and wall mounting  
Gắn trần hoặc treo tường

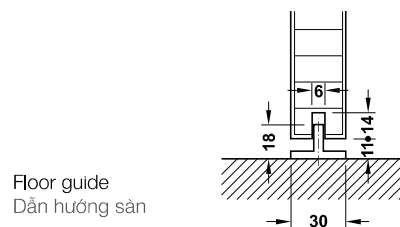
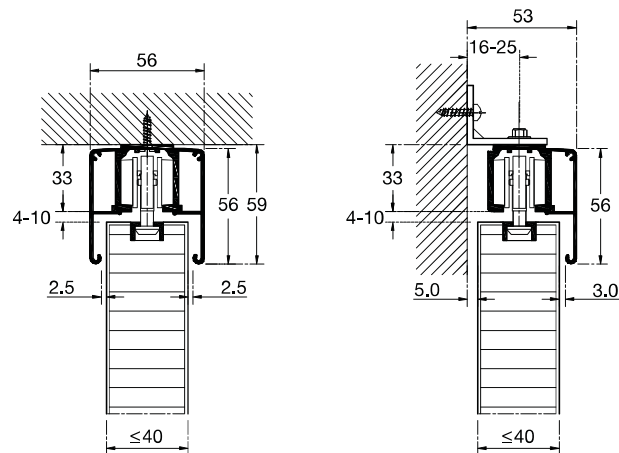

Floor guide  
Dẫn hướng sàn



# SLIDO CLASSIC 120-K

COMPLETE SET FOR DOOR WEIGHT UNDER 120KG/ TRỌNG BỘ PHỤ KIỆN CHO CỬA NẶNG ĐẾN 120 KG  
(Track to be ordered separately/ Ray trượt đặt hàng riêng)

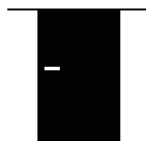
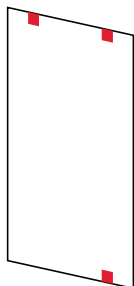

Set without soft closing mechanism  
Bộ phụ kiện không bao gồm giảm chấn

**Art. No./ Mã: 940.82.254**

**Price/ Giá: 693.000**

**Set consists of / Bộ phụ kiện bao gồm:**

- > 2 running gears / 2 bánh xe
- > 1 floor guide / 1 dẫn hướng sàn
- > 2 track buffers / 2 chặn bánh xe
- > 1 mounting key tool / 1 cờ lê

## CLASSIC 120-K SET COMPONENTS / PHỤ KIỆN THÀNH PHẦN

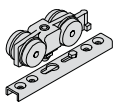
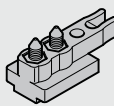
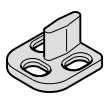
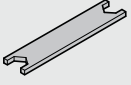
Running gear Bánh xe trượt		Art. No. Mã số
Running gear Bánh xe trượt		941.25.021
Track buffer Chặn bánh xe		940.42.041
Floor guide Dẫn hướng sàn		940.42.031
Mounting key tool Cờ lê		940.43.032



# SLIDO CLASSIC 120-0

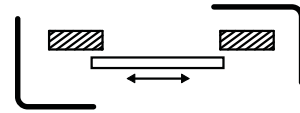

Straight sliding system for wooden door  
Hệ thống cửa trượt thẳng cho cửa gỗ

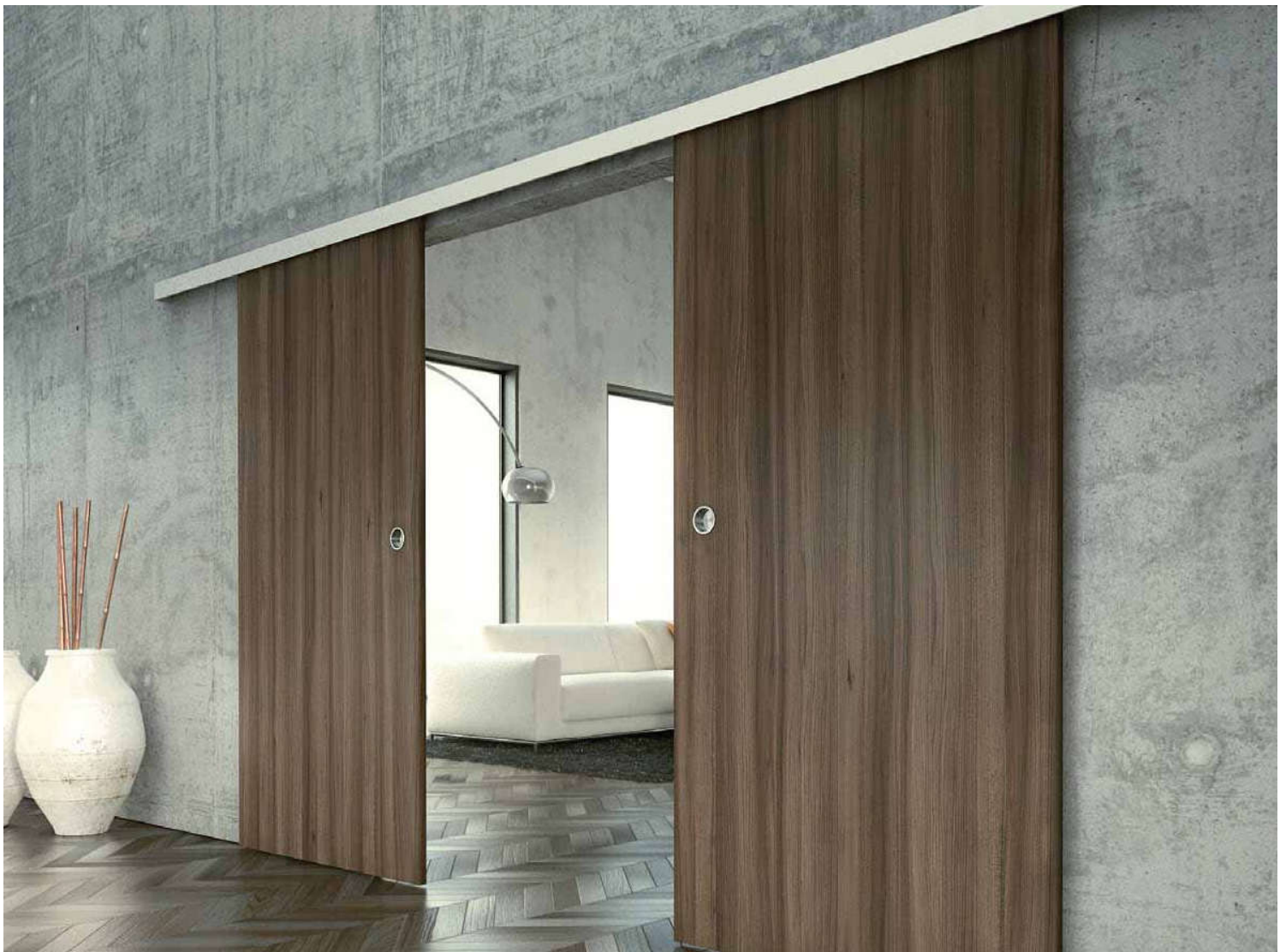
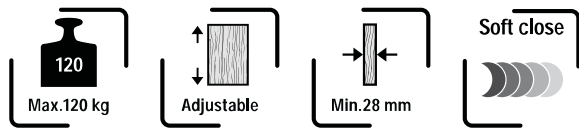

# FEATURES

## Đặc tính kỹ thuật

- > Area of application: For 1-leaf and 2-leaf wooden sliding doors
- > Adjustment: Adjustable door height
- > Installation: Suspension with recessed flange clip (without tools)
- > Door weight:  $\leq 120$  kg
  
- > Ứng dụng: Cửa trượt gỗ 1 hoặc 2 cánh
- > Điều chỉnh: Chiều cao cửa có thể điều chỉnh được
- > Lắp đặt: Bas treo với đầu gài (không cần dụng cụ)
- > Khối lượng cửa:  $\leq 120$  kg

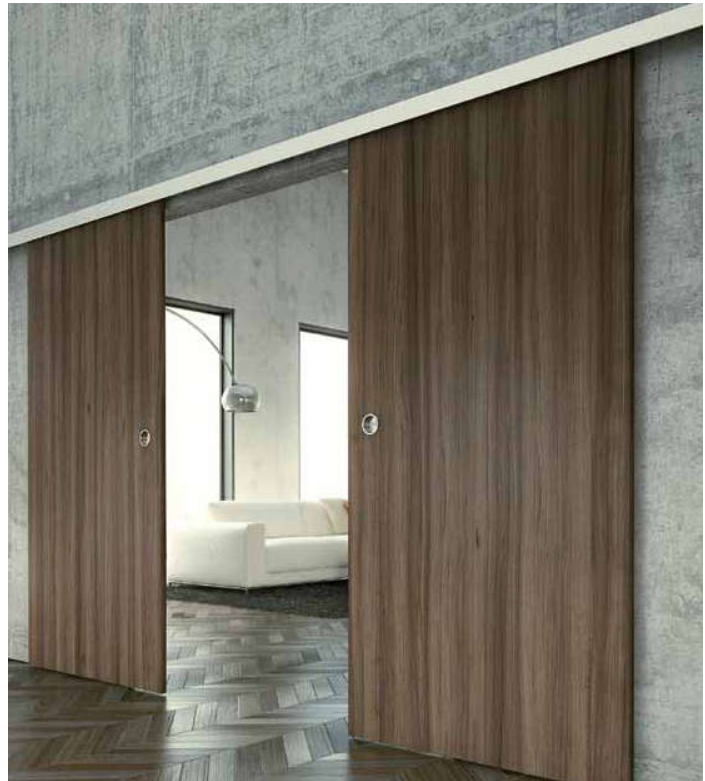

# TECHNICAL DRAWING

## Hình ảnh và thông số kỹ thuật

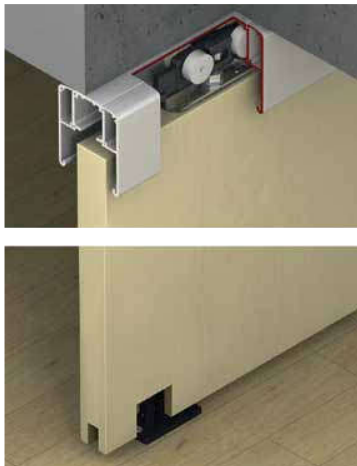

Ceiling installation and wall mounting  
Gắn trần hoặc treo tường

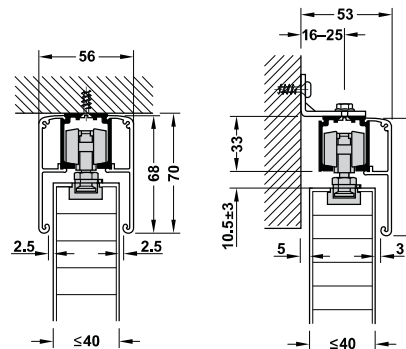

Floor guide  
Dẫn hướng sàn

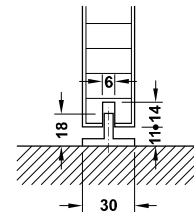



# SLIDO CLASSIC 120-O

**COMPLETE SET FOR DOOR WEIGHT UNDER 120KG/ TRỌN BỘ PHỤ KIỆN CHO CỬA NẶNG ĐẾN 120 KG**  
 (Track to be ordered separately/ Ray trượt đặt hàng riêng)

Positions/ Vị trí gắn trên cửa	Option 1/ Tùy chọn 1	Set without soft closing mechanism Bộ phụ kiện không bao gồm giảm chấn
		<b>Art. No./ Mã: 940.82.253</b> <span style="float: right;"><b>Price/ Giá: 957.000</b></span>
	<b>Set consists of / Bộ phụ kiện bao gồm:</b> <ul style="list-style-type: none"> <li>&gt; 1 left running gear / 1 bánh xe trái</li> <li>&gt; 1 right running gear / 1 bánh xe phải</li> <li>&gt; 2 track buffers / 2 chặn bánh xe</li> <li>&gt; 1 floor guide / 1 dẫn hướng sàn</li> </ul>	
	<b>Option 2/ Tùy chọn 2</b>	
		<b>Set with soft closing mechanism on one side</b> Bộ phụ kiện giảm chấn một bên <b>Art. No./ Mã: 941.25.111</b> <span style="float: right;"><b>Price/ Giá: 2.981.000</b></span>
		Door width (mm) / Chiều rộng cửa (mm): $\geq 681$ mm <b>Set consists of / Bộ phụ kiện bao gồm:</b> <ul style="list-style-type: none"> <li>&gt; 2 running gears (1 with soft and self closing mechanism) / 2 bánh xe (1 kèm theo giảm chấn)</li> <li>&gt; 1 floor guide / 1 dẫn hướng sàn</li> <li>&gt; 2 track buffers / 2 chặn bánh xe</li> <li>&gt; 1 release device for soft and self closing mechanism / 1 kích hoạt giảm chấn và đóng tự động</li> </ul>
	<b>Option 3/ Tùy chọn 3</b>	<b>Set with soft closing mechanism on both sides</b> Bộ phụ kiện giảm chấn 2 bên <b>Art. No./ Mã: 941.25.114</b> <span style="float: right;"><b>Price/ Giá: 4.543.000</b></span>
		Door width (mm) / Chiều rộng cửa (mm): $\geq 1094$ mm <b>Set consists of / Bộ phụ kiện bao gồm:</b> <ul style="list-style-type: none"> <li>&gt; 2 running gears with soft and self closing mechanism / 2 bánh xe (kèm theo giảm chấn)</li> <li>&gt; 1 floor guide / 1 dẫn hướng sàn</li> <li>&gt; 2 release devices for soft and self closing mechanism / 2 kích hoạt giảm chấn và đóng tự động</li> </ul>

## CLASSIC 120-O SET COMPONENTS / PHỤ KIỆN THÀNH PHẦN

Running gear Bánh xe trượt		Art. No. Mã số
Left running gear Bánh xe trượt trái		941.02.022
Right running gear Bánh xe trượt phải		941.02.023
Track buffer Chặn bánh xe		940.42.041
Floor guide Dẫn hướng sàn		940.42.031

# SLIDO CLASSIC 120-I

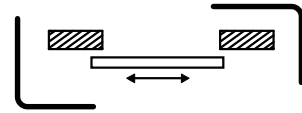

Straight sliding system for wooden door  
Hệ thống cửa trượt thẳng cho cửa gỗ

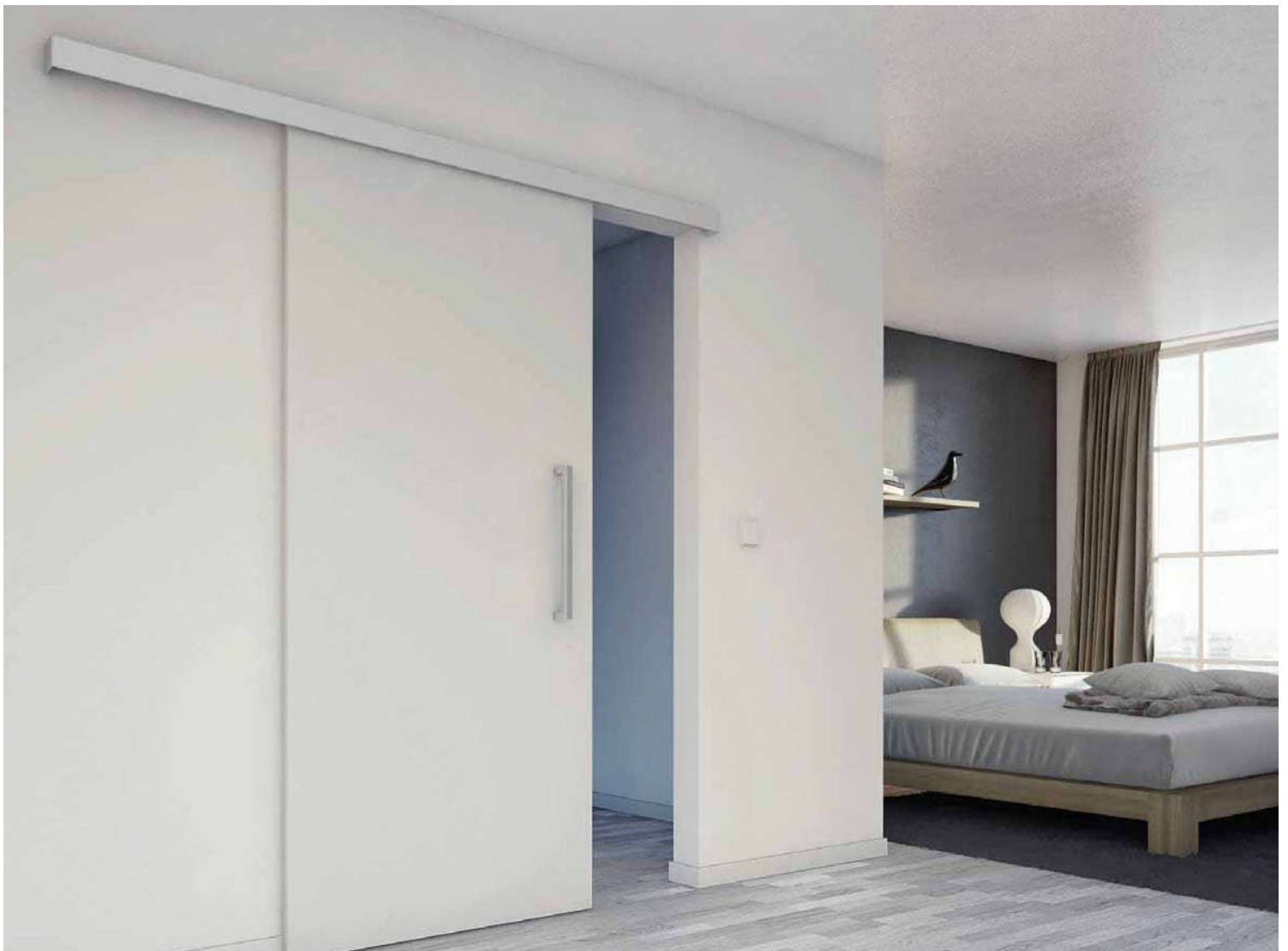
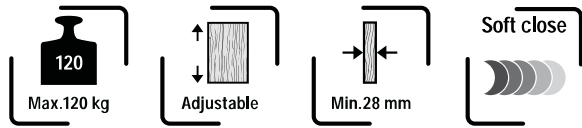

# FEATURES

## Đặc tính kỹ thuật

- > Area of application: For 1-leaf and 2-leaf slidingdoors
- > Adjustment: Adjustable door height  $\pm 3$  mm
- > Installation: Suspension with integrated support flange
- > Door weight:  $\leq 120$  kg
  
- > Ứng dụng: Cửa trượt gỗ 1 hoặc 2 cánh
- > Điều chỉnh: Chiều cao cửa điều chỉnh được  $\pm 3$ mm
- > Lắp đặt: Bas treo tích hợp
- > Khối lượng cửa:  $\leq 120$  kg

# TECHNICAL DRAWING

## Hình ảnh và thông số kỹ thuật

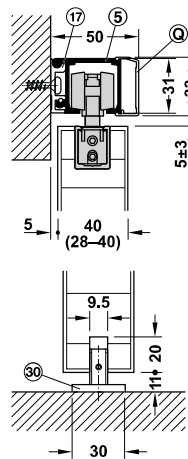

Routing dimensions  
Kích thước khoan cắt

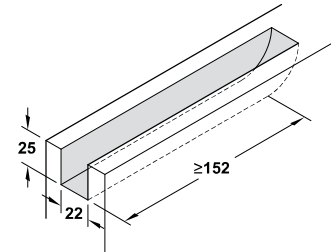

### Soft closing versions overview

Tùy chọn phụ kiện giảm chấn

Without soft and self closing mechanism

Không có cơ chế giảm chấn và tự đóng

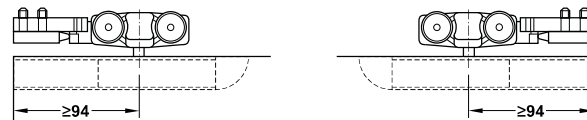

With soft and self closing mechanism on one side

Cơ chế giảm chấn và tự đóng một bên

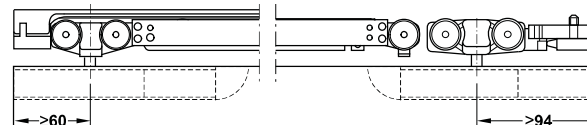

With soft and self closing mechanism on both sides

Cơ chế giảm chấn và tự đóng hai bên

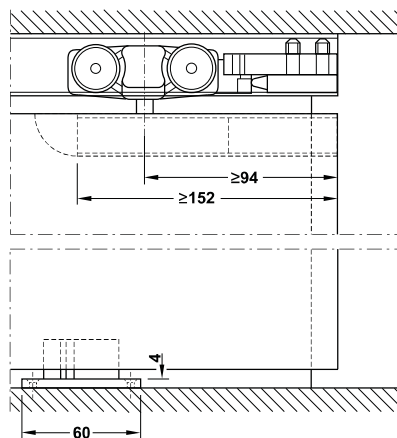
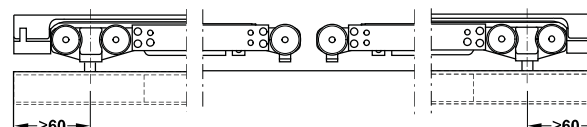



# SLIDO CLASSIC 120-I

COMPLETE SET FOR DOOR WEIGHT UNDER 120KG/ TRỌN BỘ PHỤ KIỆN CHO CỬA NẶNG ĐẾN 120 KG  
(Track to be ordered separately/ Ray trượt đặt hàng riêng)

Positions/ Vị trí gắn trên cửa	Option 1/ Tùy chọn 1	Set without soft closing mechanism Bộ phụ kiện không bao gồm giảm chấn
		<b>Art. No./ Mã: 941.25.005</b> <span style="float: right;"><b>Price/ Giá: 2.090.000</b></span> <b>Set consists of / Bộ phụ kiện bao gồm:</b> <ul style="list-style-type: none"> <li>&gt; 2 running gears / 2 bánh xe</li> <li>&gt; 2 support profiles / 2 bas đỡ</li> <li>&gt; 2 track buffers / 2 chặn bánh xe</li> <li>&gt; 1 floor guide / 1 dẫn hướng sàn</li> </ul>
	<b>Option 2/ Tùy chọn 2</b>	<b>Set with soft closing mechanism on one side</b> Bộ phụ kiện giảm chấn một bên <b>Art. No./ Mã: 941.25.006</b> <span style="float: right;"><b>Price/ Giá: 4.158.000</b></span> Door width (mm) / Chiều rộng cửa (mm): $\geq 683$ mm <b>Set consists of / Bộ phụ kiện bao gồm:</b> <ul style="list-style-type: none"> <li>&gt; 2 running gears (1 with soft and self closing mechanism) / 2 bánh xe (1 bánh xe kèm giảm chấn và tự đóng)</li> <li>&gt; 2 support profiles / 2 bas đỡ</li> <li>&gt; 1 track buffers / 1 chặn bánh xe</li> <li>&gt; 1 release device for soft and self closing mechanism / 1 kích hoạt giảm chấn và tự đóng</li> <li>&gt; 1 floor guide / 1 dẫn hướng sàn</li> </ul>
		<b>Option 3/ Tùy chọn 3</b>

RUNNING TRACKS AND ACCESSORIES (SUITABLE FOR 120-P, 120-K, 120-O AND 120-I) / RAY TRƯỢT VÀ PHỤ KIỆN (PHÙ HỢP VỚI 120-P, 120-K, 120-O AND 120-I)

Running track Ray trượt	Material Vật liệu	Finish Màu hoàn thiện	Length (mm) Chiều dài (mm)	Art. No. Mã số	Price* (VND) Giá* (Đ)	
31x33 mm (WxH) 31x33 mm (RxC)		Aluminium Nhôm	Silver anodized Bạc anod	2,000	940.43.922	<b>319.000</b>
				3,000	940.43.932	<b>473.000</b>
				4,000	940.43.942	<b>638.000</b>
				6,000	940.43.962	<b>957.000</b>

ADDITIONAL COMPONENTS / PHỤ KIỆN BỔ SUNG

Additional components Phụ kiện bổ sung	Material Vật liệu	Finish Màu hoàn thiện	Wall distance track centre (mm) Khoảng cách tâm ray đến tường (mm)	Length (mm) Chiều dài (mm)	Art. No. Mã số	Price* (VND) Giá* (Đ)	
Wall mounting bracket with screw and nut Bas treo tường cho ray trượt kèm vít và ốc		Steel Thép	Galvanized Mạ kẽm	16-25	36	940.42.061	<b>33.000</b>
				18-33	44	940.62.061	<b>55.000</b>
				33-55	64	940.42.063	<b>44.000</b>